



4400

handbediend

voor lichte, middelzware en zware gordijnen

Elegante rail met mooie rondingen

4400



handbediend

voor lichte en middelzware gordijnen

elegant & afgerond

De Qurails 4400 is een elegant afgeronde rail die onzichtbaar tegen het plafond kan worden gemonteerd. Door de flens aan de voorkant is de kier tussen het plafond en de rail minimaal. De gordijnen bewegen soepel en bijna geruisloos. Een populaire rail voor in hotels.

- De ideale rail voor vitrage, middelzware of zware gordijnen.
- Uitstekend buigbaar en van hoge kwaliteit.
- Buigbaar in verschillende radii: buigbaar over voor- of achterzijde.
- Compatibel met het Flow systeem, voor regelmatig geplooid gordijnen.
- Stil en soepel glijdend, óók in de bochten.
- Toepasbaar met LRS-glijders.

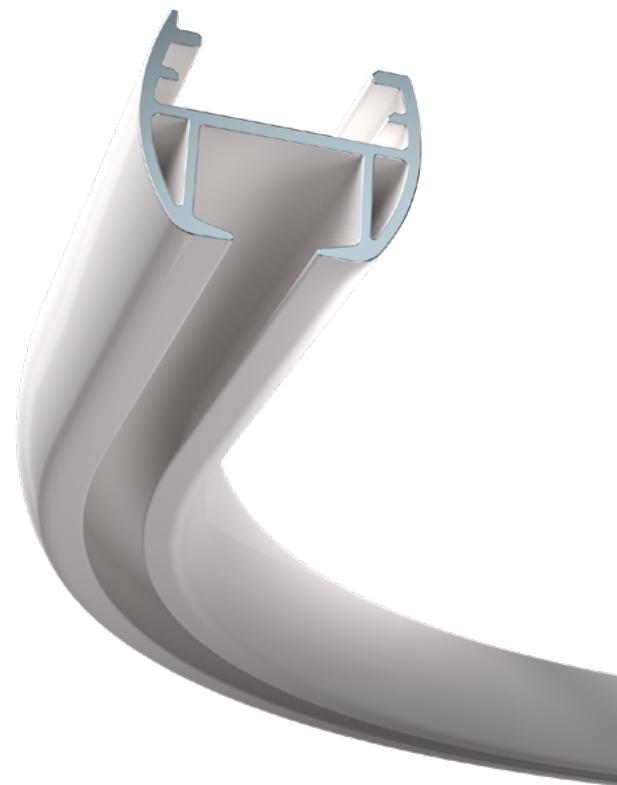

Standaard kleuren



Hoge kwaliteit, slijtvaste coating, zeer kleurecht, UV bestendig.
Andere RAL kleuren & special coatings op aanvraag.

Kenmerken

Materiaal: aluminium
Kleur: wit, natuurlijk geanodiseerd, zwart
Afmetingen: 18 x 21 mm
Gewicht profiel: 229 gr/m
Montage: wand of plafond

Profiel/ glijderspecificaties

Aluminium profiel: Glijder:

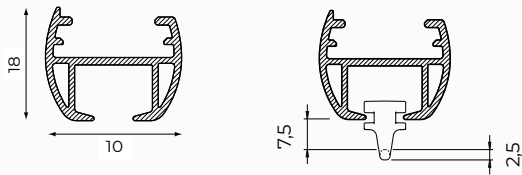

Kleuren met RAL-code en lengtes (m):

	RAL	4	5	6	7
wit	9010			•	
natuurlijk				•	
zwart	9005			•	

Ondergrond:

- hout
- steen

Steunsoort:

- plafondsteun
- afstandsteun

Buigen:

buigradius	buigapparaat
R 14 cm	1011
R 15 cm	1015
R > 80 cm	1018

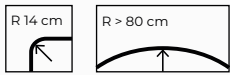

Flow

Het Qurails Flow systeem zorgt voor regelmatig geplooid gordijnen. Toepasbaar op zowel smal- als breedspoor rails en door een ruim assortiment aan componenten te gebruiken bij hand-, koord- en elektrisch bediende systemen.

Flow is ook toepasbaar op gebogen systemen. Voor overige informatie: [zie productblad Flow](#).

Bestekomschrijving

Materiaal

- Aluminium EN AW-6060-T66.
- Geanodiseerd volgens Qualanod eisen.
- Gepoedercoat volgens Qualicoat eisen.

Montage

Plafondmontage 4400 met spanner 4450, incl ring. (minimaal 30 mm ruimte laten voor het draaien van de spanner)

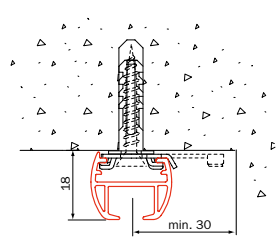

4400 met hoofdje met 6010

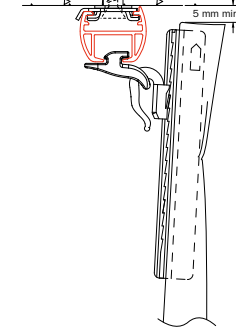

4400 zonder hoofdje met 4010

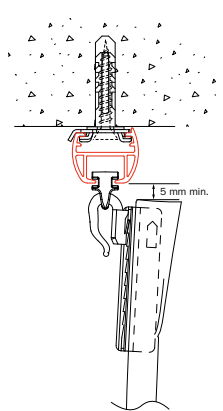

Wandmontage 4400 met afstandsteunen 4415

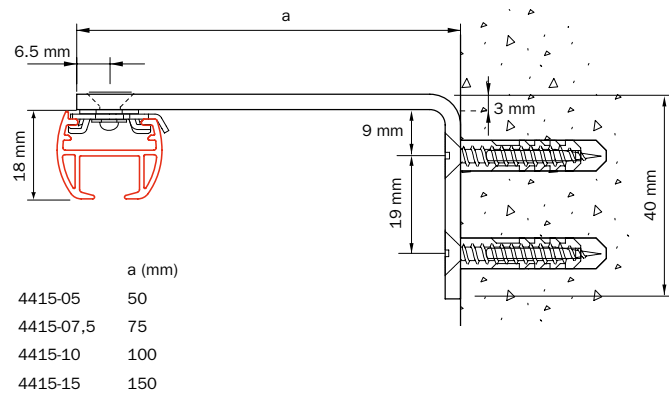

Wandmontage 4400 met inkortbare afstandsteun 4417

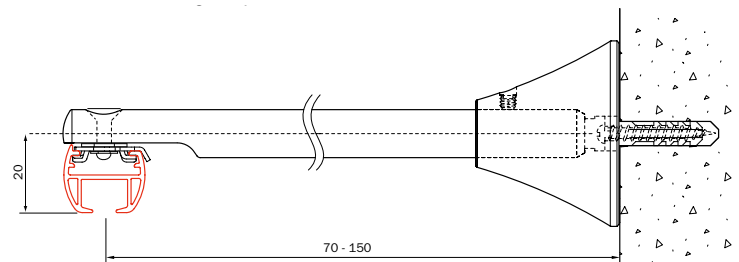

Montagerichtlijn

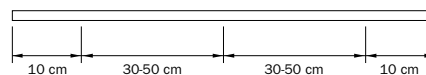

De afstand tussen de steunen kan verschillen en is afhankelijk van de volgende factoren: de ondergrond (hout, beton, gips), het gewicht van de gordijnen en de confectionmethode van de gordijnstof, de speciale toepassing en de gebruikintensiteit van het systeem. Algemeen advies: plaats bij de parkeerstand van de gordijnen, op de plaats van de gordijnpakketten een extra steun. Bij bochten plaats dan een extra steun voor en na de bocht.



Standaard onderdelen



Gordijntransport



4001
eindstop
wit / grijs / zwart

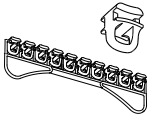

4010
glijder
wit / grijs / zwart

Montage

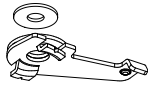

4450
spanner naturel
incl. ring

Accessoires



4453
einddeksel
wit / grijs / zwart



4452
railverbinder

Optionele onderdelen

Gordijntransport

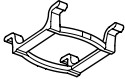

2004
glijder rem
wit / grijs / zwart



4001-M-N
eindstop met oog
metaal naturel



4002
eindstop metaal



4003
eindveer kunststof,
stansgat nodig
wit



4007
draaiglijder wit /
grijs / zilver / zwart



4007-LRS
draaiglijder LRS grijs /
voorloop draaiglijder
LRS rood



4010-50
4010-W met
kunststofhaak
2023



4012
klikglijder wit



4020
glijder heavy duty
wit / grijs / zwart

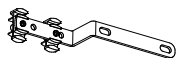

4074-1000
voorloper met
overlap wit /
naturel metallic /
zwart

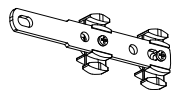

4075-1000
voorloper zonder
overlap wit /
naturel metallic /
zwart

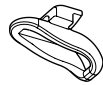

6010
voorsprongglijder
wit / grijs / zwart



2020
dubbele
gordijnhaak wit



2021
G-haak
wit



2022
gordijnhaak
wit



2023
plooihaak
wit



2024-55
meestikhaak
55 mm
verstelbaar wit



2024-95
meestikhaak
95 mm
verstelbaar wit

Montage

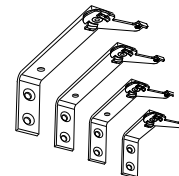

4415
afstandsteun 5, 7,5, 10,
15 cm
wit / naturel metallic /
zwart

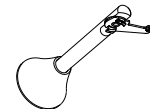

4417
inkortbare
afstandsteun 7-15 cm,
wit / naturel metallic /
zwart

Accessoires



4048-08MM
hoekverbinder



KVT-T1
trekstang
100, 125 of 150 cm wit /
naturel metallic / zwart
/ transparant

Technische wijzigingen voorbehouden.

Qurails[®]
Open a new experience