



2901

handbediend

voor vitrages, lichte en middelzware gordijnen

Eén rail, vele mogelijkheden

2901



handbediend

voor vitrages, lichte en middelzware gordijnen

veelzijdig & onopvallend

Met de Qurails 2901 rail creëert u een perfecte overlap, door zijn geringe hoogte van slechts 8 mm valt de rail nauwelijks op. Daarnaast is het eenvoudig te installeren en wordt het vaak gebruikt als retour voor bredere profielen uit de 2900 serie. De rail is bovendien keurig afgewerkt met sporen die exact parallel lopen voor een strak geheel. De rail is toepasbaar in de particulieren en/of projectsector.

- De ideale rail voor vitrages en lichte of middelzware gordijnen.
- Uitstekend buigbaar en van hoge kwaliteit.
- Geschikt voor wandmontage of plafondmontage
- Stil en soepel glijdend.



Standaard kleuren



Hoge kwaliteit, slijtvaste coating, zeer kleurecht, UV bestendig.
Andere RAL kleuren & special coatings op aanvraag.

Kenmerken

Materiaal:	aluminium
Kleur:	wit
Afmetingen:	8 x 40 mm
Gewicht profiel:	274 gr/m
Montage:	plafond of wand

Profiel/ glijderspecificaties

Aluminium profiel:

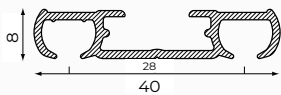

Glijder:

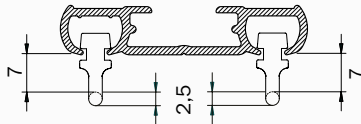

Kleuren met RAL-code en lengtes (m):

	RAL	4	5	6	7
wit	9010			•	

Ondergrond:

- hout
- steen

Steunsoort:

- schroefmontage
- afstandsteun

Buigen:

buigradius	buigapparaat
R 20 cm	1015
R 25 cm	1015
R > 150 cm	1018

--	--

Bestekomschrijving

Materiaal

- Aluminium EN AW-6060-T66.
- Gepoedercoat volgens Qualicoat eisen.

Montage

Plafondmontage voorgeboorde 2901 met 2914-WD schroef met wit afdekdopje

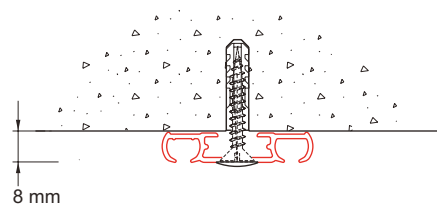

Wandmontage 2901 met verstelbare afstandsteun 2917-09

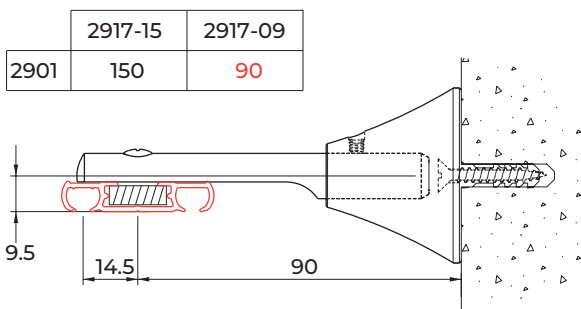

Montagerichtlijn

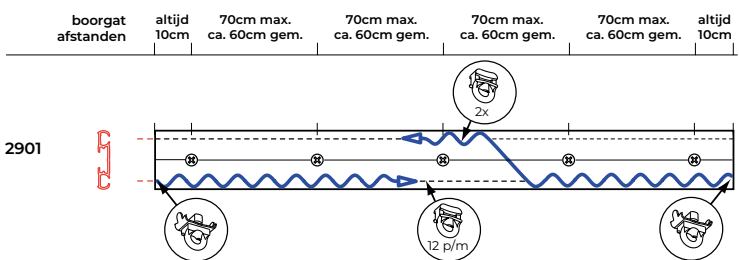

De afstand tussen de schroefpunten kan verschillen en is afhankelijk van de volgende factoren: de ondergrond (hout, beton, gips), het gewicht van de gordijnen en de confectiemethode van de gordijnstof, de speciale toepassing en de gebruiksintensiteit van het systeem. Algemeen advies: plaats bij de parkeerstand van de gordijnen, op de plaats van de gordijnpakketten een extra steun. Bij bochten plaats dan een extra steun voor en na de bocht.

Advies montage clip: max. om de 30 cm.

Toepassingsvoorbeeld

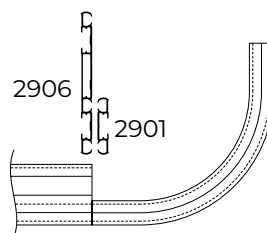

Combinatie van brede profielen als 2905, 2906 met 90 graden retour 2901-R-W, 2 kanalen, gekoppeld via railverbinder 2952.



Standaard onderdelen



Gordijntransport



2001
eindstop
wit / grijs / zwart

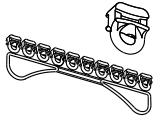

2010
glijder
wit / grijs / zwart

Montage



2254
clip wit
(uitsluitend voor
lichte gordijnen)



2914
schroef incl.
afdekdop wit

Accessoires

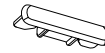

2953-01
einddeksel wit

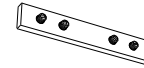

2952
railverbinder
naturel

Optionele onderdelen

Gordijntransport



2001-50-M-N
metalen eindstop
met oog

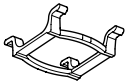

2004
glijder rem
wit / grijs / zwart

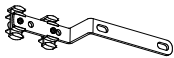

4074-1000
voorloper met
overlap wit /
naturel metallic /
zwart

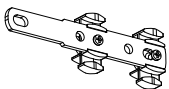

4075-1000
voorloper zonder
overlap wit / naturel
metallic / zwart



2010-50
glijder 2010 met
plooihaak 2023



2010-60
glijder 2010
met RVS-haak



2012-50
klikglijder
met 2023
wit



2012
klikglijder
wit



2020
dubbele
gordijnhaak wit



2021-FL
G-haak
wit



2022
gordijnhaak
wit



2023
plooihaak
wit



2024-55
meestikhaak
55 mm
verstelbaar



2024-95
meestikhaak
95 mm
verstelbaar

Accessoires

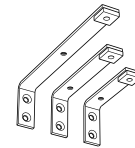

2915
afstandsteun 7,5, 10, 15 cm
wit / naturel metallic

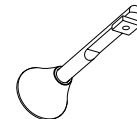

2917
afstandsteun 9 - 15 cm
wit / naturel metallic



2901-R
losse retour R20
30 x 30 cm + 2952
wit



KVT-T1
trekstang
100, 125, 150, 200 of 300
cm wit / naturel metallic
/ zwart / transparant

Technische wijzigingen voorbehouden.

Qurails[®]
Open a new experience